



NORRBOTTENS BYGGVAROR

Snabb Guide Montering

MONTERA NIVELL SYSTEM

Robert Hansson

NORRBOTTENS BYGGVAROR | MARKSKOGSVÄGEN 210, 975 97 LULEÅ

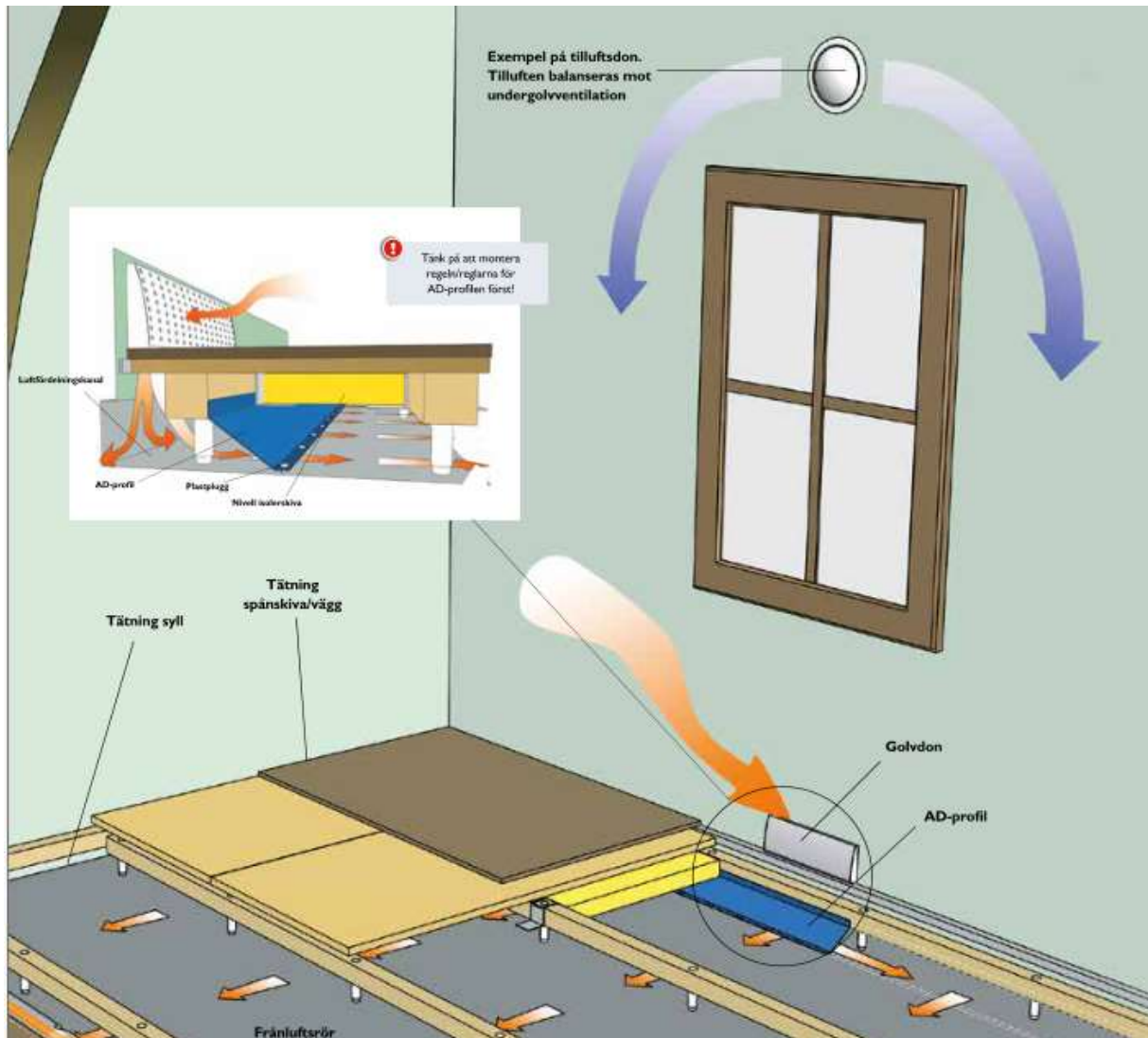

Projektering och arbetsgång

En väl utförd renovering med Nivell kräver att alla arbetsmoment utförs noga och i rätt ordningsföljd. Viktigt moment är tätning

1. Projektering
2. Rivning/sanering
3. Tätningar under golvnivå
4. Installation av golvkanaler och fläktsystem
5. Montering av golvreglar och AD-profler
6. Montering av spånskiva
7. Tätningar mellan golvspånskiva och vägg

1 Ni skickar en skiss eller planritning. Norrbottens Byggvaror hjälper er att dimensionera ventilation, typ av golv samt höjder.

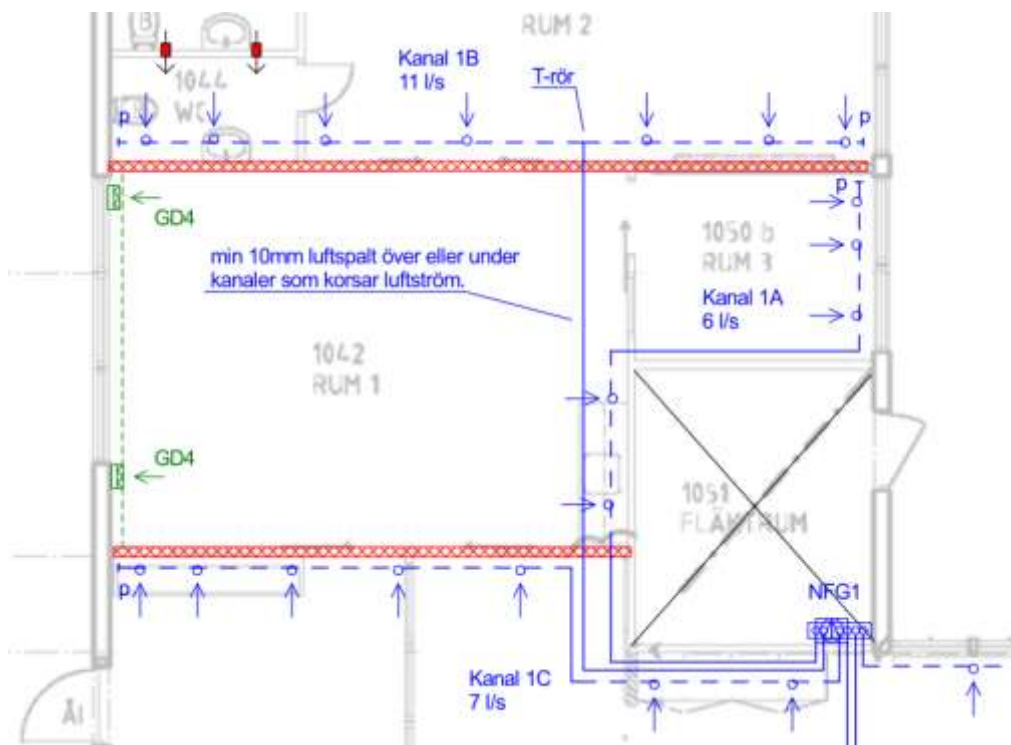

Vi har tre typer av Nivellgolv

- Uppreglat golv med ventilation
- Uppreglat golv med förberedande sats för ventilation
- Uppreglat golv

2 Kontroll att rivning av gammalt golv är klart och skräp är bortstädat

3 Tätning under golvet, inga spricker eller öppningar får finnas.



4 Ventilationsrör och fläkt enligt ventilationsritning monteras



5 Lägga upp några Nivellreglar på bockar och skruva ner plastskruvarna enligt bild 2. Tre av skruvarna sätts något lägre nära färdig höjd.

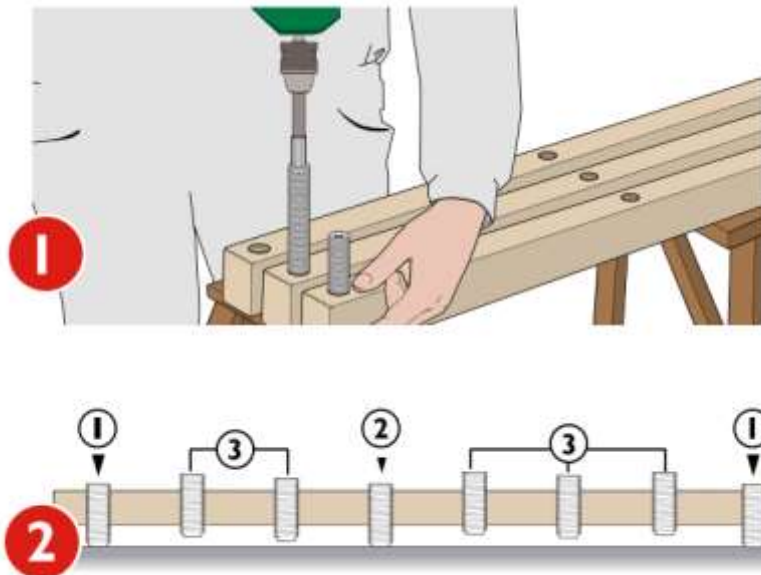

Börja med montering av ramreglarna 60 millimeter från ytterväggarna. Fortsätt sedan att montera cc 600 mm eller 300 millimeter en väg som bild 4 visar. Viktig inga regler får vidröra

varandra 5 millimeter mellanrum.

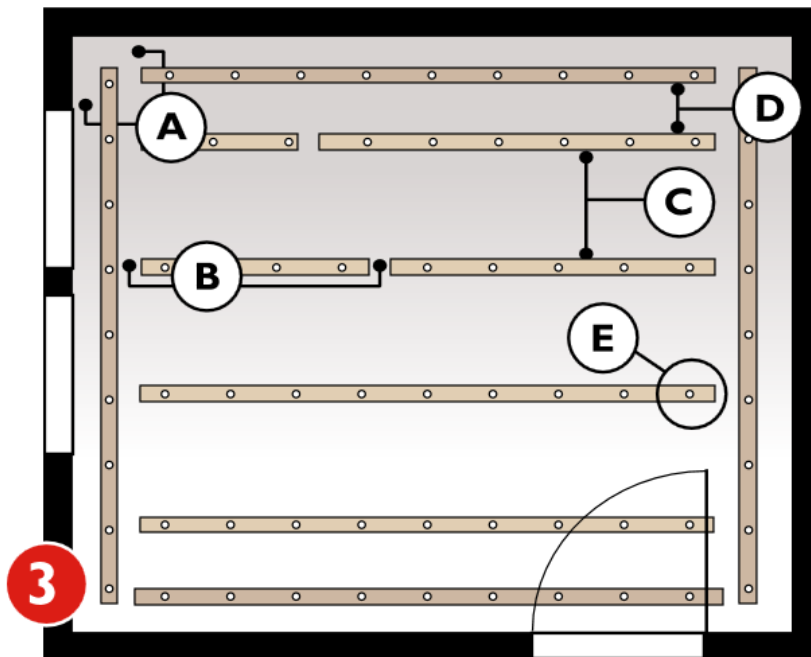

Montera AD-Profilen i ramregeln på motsvarande sida om frånluftsror enligt ritning, blå figur nedanför

Montering AD-profil

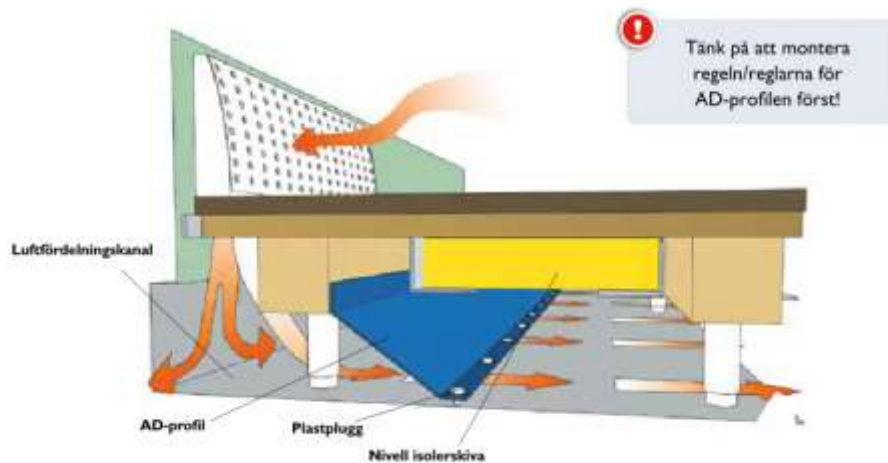

Förankra plastskruvarna i underlaget

B. Betongplugg (art 901, 910)

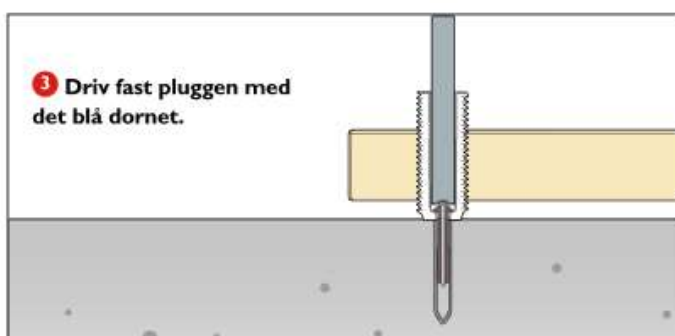
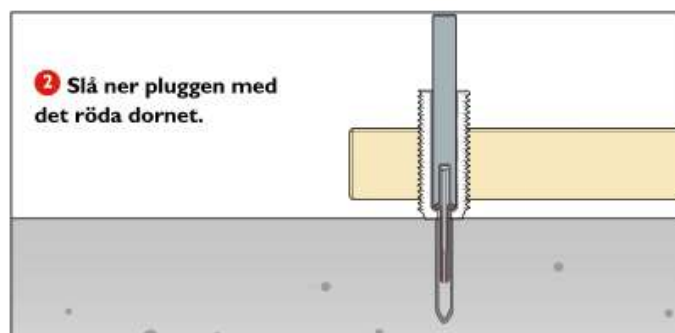
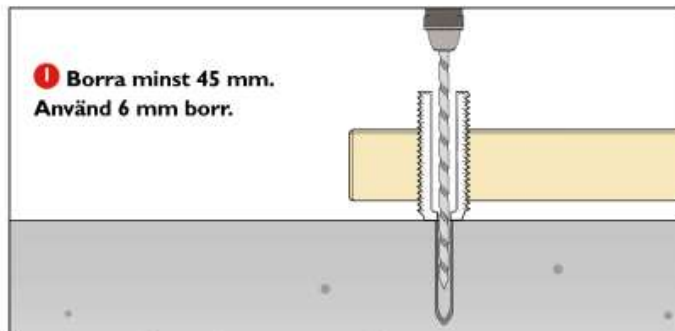

Använd ett långpass och eller planlaser för att finjustera reglarna till rätt höjd när plastskruvarna sitter fast i underlaget.

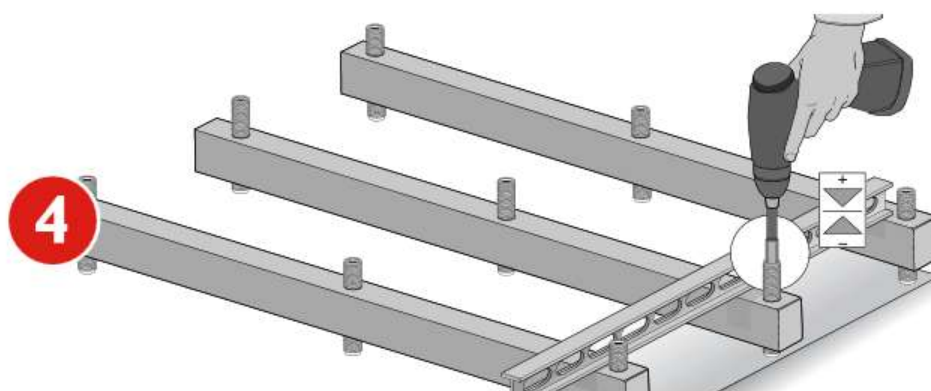

Montera golvspånskiva

Genom att noga limma och foga ihop skivorna enligt våra anvisningar slipper man problem. Endast en lätt avslipning kan behövas för att få ett perfekt golv och man spar tid, arbete och pengar.



Viktigt att observera när du monterar undergolvet!

Skivorna monteras vinkelrätt mot reglarna. Centrumavståndet mellan reglarna skall vara max 600 mm. Skivorna ska stödjas av regel eller kortling längs alla väggar.

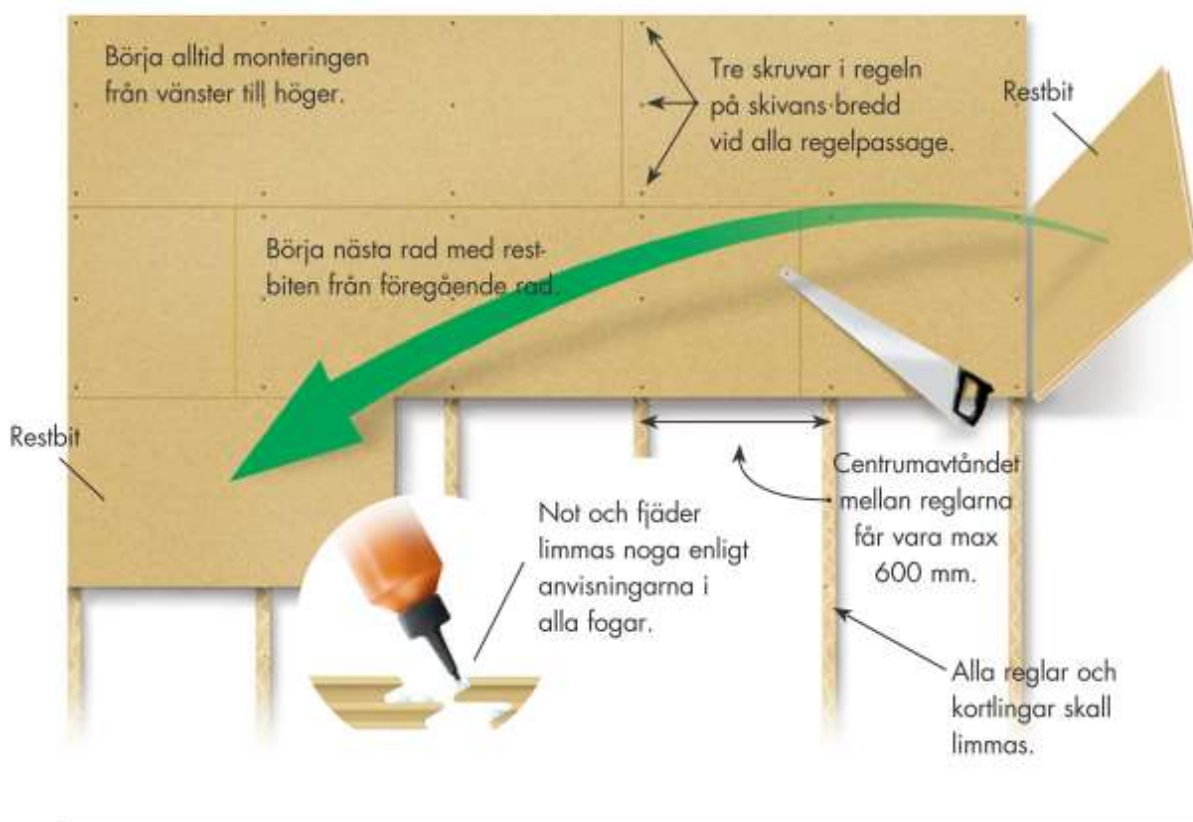

Mot väggar och andra begränsningar (ex. pelare, rör genomföringar) lämnas ca. 10 mm rörelsefog. Större sammanhängande golvytor indelas med rörelsefogar med max 10 m mellanrum.

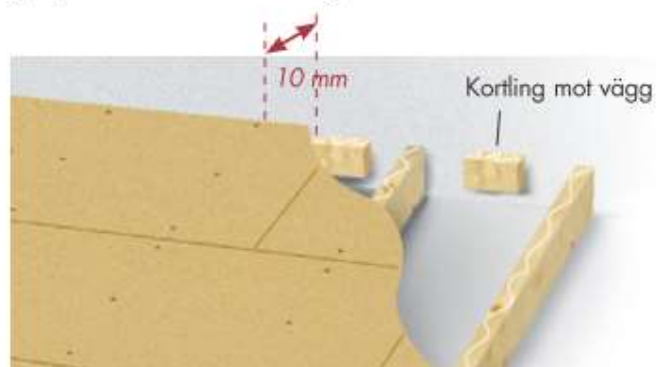

Vi säljer golvspånskivor P märka som håller högsta kvalité

Byggelit **Contifloor**

Monteringsanvisning för Byggelits godkända regelgolv för skarvning mellan reglar.

Godkända för montering med löpande kortfog som får hanna mellan reglar.

Certifikat 11 20 06 verifierar produkt och konstruktion enligt BBR och EKS. CE-märkning enligt certifikat 11 20 12.

P
Pålitlig

SP
Skogsprodukt

CE

FSC
www.fsc.org

www.byggelit.se

Norrbottnens Byggvaror
Webb www.n-b-v.se
E-post www.n-b-v.se



När golvspånskivan är på plats täta ovansida golvspånskiva.

Dålig blid, mellan spånskivan och väggen glapp 5-10 millimeter tätas med åldersbeständig typ Delta eller annat.



Montera golvdornen BS-10 hemmabruk BS-02 industri eller offentlig verksamhet, vandalsäkra.

Hål i golvskira:

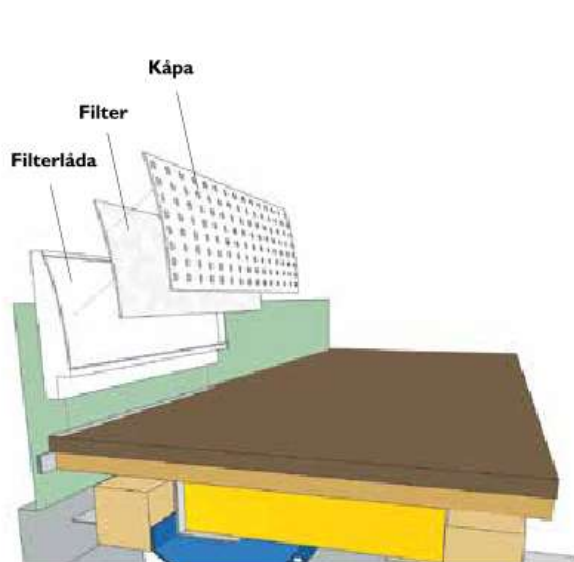
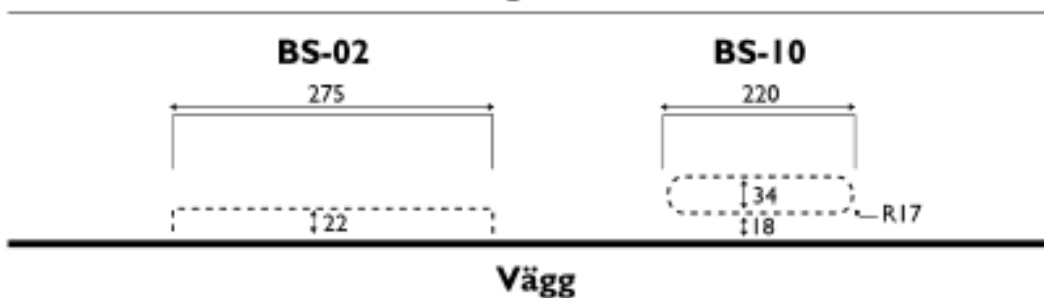

Montering av golvdon BS-02

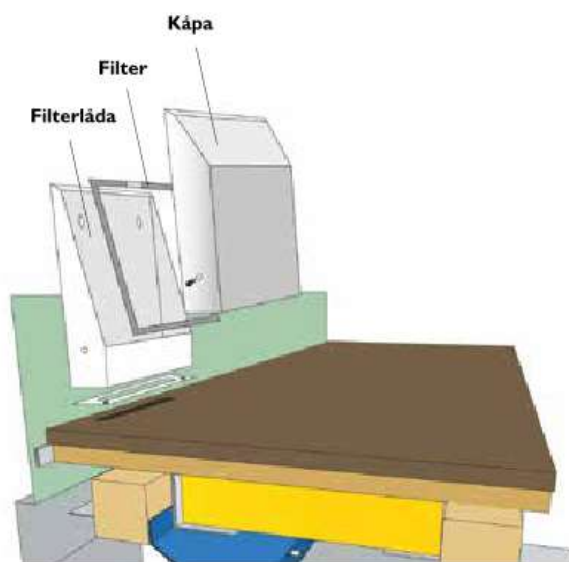

Montering av golvdon BS-10